

ПРАВИЛА ПО ОХРАНЕ ТРУДА ПРИ РАБОТАХ НА ВЫСОТЕ

*Приказ Министерства труда
и социальной защиты Российской
Федерации от 28.03.2014 №155н
«Об утверждении Правил по охране
труда при работах на высоте»*



**ФЕДЕРАЛЬНАЯ СЛУЖБА
ПО ТРУДУ И ЗАНЯТОСТИ**

СВЕДЕНИЯ О НЕСЧАСТНЫХ СЛУЧАЯХ С ТЯЖЕЛЫМИ ПОСЛЕДСТВИЯМИ В РЕЗУЛЬТАТЕ ПАДЕНИЯ С ВЫСОТЫ ЗА 2012-2014 гг. В РФ

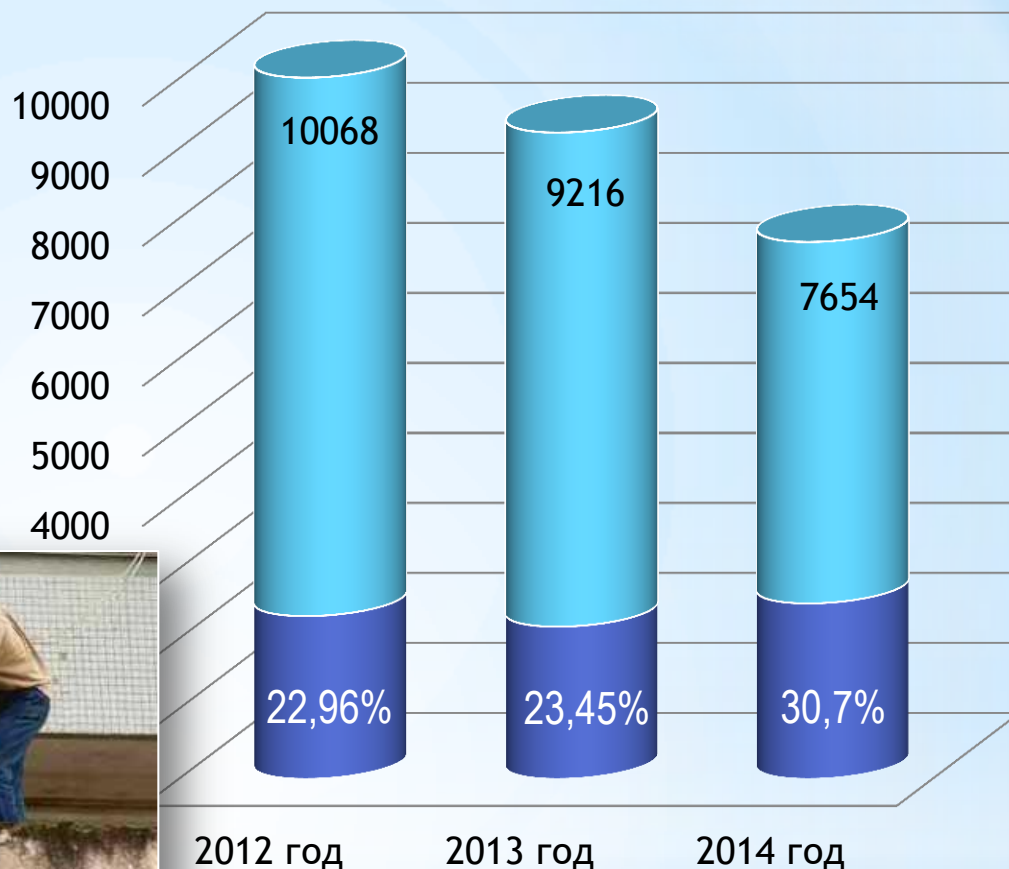

- Падение пострадавшего с высоты от общего количества несчастных случаев на производстве с тяжелыми последствиями
- Всего несчастных случаев с тяжелыми последствиями по Российской Федерации (групповых, тяжелых, со смертельным исходом)



ТЯЖЕСТЬ

ТЕЛЕСНЫХ ПОВРЕЖДЕНИЙ



Тяжесть телесных повреждений, вызванных падением, в основном связана с высотой падения

ВСПОМНИМ:

энергия свободного падения является произведением падающей массы на высоту падения, и тяжесть телесных повреждений прямо пропорциональна энергии, передающейся телу упавшего во время удара.

НАИБОЛЕЕ ХАРАКТЕРНЫ

переломы пяточных костей, позвоночника, таза, нижних конечностей (приземление на ноги), переломы свода черепа, шейного отдела позвоночника (приземление на голову), множественные переломы ребер, переломы позвоночника, верхних конечностей (приземление на бок и на спину). Одновременно с костной травмой могут быть тяжелые закрытые повреждения внутренних органов (разрыв аорты, печени, отрыв желчного пузыря, разрыв селезенки и т.д.).

Как правило, быстро развивается картина травматического шока.



**ЗАДАЧЕЙ
РАЗРАБОТКИ
ПРАВИЛ ЯВЛЯЛОСЬ
УСТАНОВЛЕНИЕ
ОБЯЗАТЕЛЬНЫХ
ДЛЯ СОБЛЮДЕНИЯ
ТРЕБОВАНИЙ
БЕЗОПАСНОСТИ
РАБОТ НА ВЫСОТЕ
НА ТЕРРИТОРИИ
РФ**



ЦЕЛИ И ЗАДАЧИ

- защита жизни и здоровья человека, имущества, а также обеспечении действий, направленных на снижение трамвоопасности работ на высоте;
- реализации Соглашения о партнерстве и сотрудничестве между Европейским Сообществом и Российской Федерацией от 24 июня 1994 года, в части процесса сближения законодательств в области охраны труда;
- гармонизации с Директивой 89/65 5/ЕЕС «О минимальных требованиях по обеспечению безопасности и охране здоровья работников на рабочем месте при использовании рабочего оборудования», являющейся второй отдельной директивой в рамках толкования Статьи 16(1) Директивы 89/391/ЕЕС;
- концентрации требований, касающихся работ на высоте, в числе которых основные (существенные) требования безопасности,
- обеспечение соответствия требованиям безопасности, правила подтверждения соответствия, маркировка знаком СИЗ от падения с высоты на рынке в едином документе;
- устранение дублирования и противоречий между документами государств-членов ЕврАзЭС, ЕС.



ВЗАИМОСВЯЗЬ ПРАВИЛ С ЗАКОНОДАТЕЛЬНЫМИ АКТАМИ РФ И ГОСУДАРСТВ – ЧЛЕНОВ ЕврАзЭС И ЕС

Межотраслевые правила обеспечения работников специальной одеждой, специальной обувью и другими средствами индивидуальной защиты, утверждены Приказом Минздравсоцразвития России от 01.06.2009 № 290н.
(в редакции Приказа Минздравсоцразвития России от 27.01.2010 № 28н).



Постановление от 24.12.2009 № 1213 Правительства РФ «Об утверждении технического регламента о безопасности средств индивидуальной защиты», решения № 878 от 9 декабря 2011 г. О принятии технического регламента Таможенного союза «О безопасности средств индивидуальной защиты» (ТР ТС 019/2011).



ХАРАКТЕРИСТИКА ОБЛАСТИ ДЕЙСТВИЯ ПРАВИЛ

работы производятся на площадках ближе 2 м от не огражденных перепадов по высоте более 1.8 м, а также, если высота ограждения этих перепадов менее 1.1 м



есть риски, связанные с падением с высоты менее 1.8 м, если работа проводится над машиной или механизмом, движущимся оборудованием, водной поверхностью или выступающими, острыми предметами

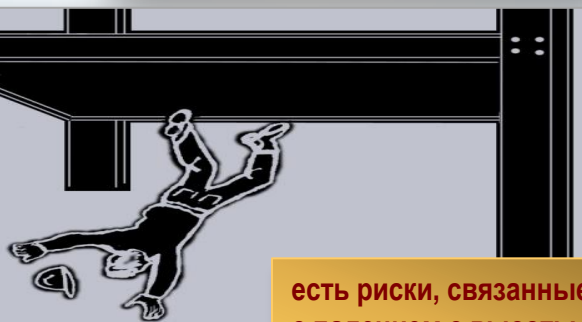

есть риски, связанные с падением с высоты более 1.8 м



работник осуществляет подъем, превышающий по высоте 5 м или спуск, превышающий по высоте 5 м, по вертикальной лестнице, угол наклона которой к горизонтальной поверхности более 75°



ИННОВАЦИИ

РАБОТОДАТЕЛИ
И ИХ ОБЪЕДИНЕНИЯ
ВПРАВЕ УСТАНОВЛИВАТЬ
НОРМЫ БЕЗОПАСНОСТИ ПРИ
РАБОТЕ НА ВЫСОТЕ,
УЛУЧШАЮЩИЕ ТРЕБОВАНИЯ
ПРАВИЛ (п.4)



**Правила стали
еще более понятны
за счет использования в
приложениях более
графических схем**



ОПРЕДЕЛЕНА УПОЛНОМОЧЕННЫЕ РАБОТОДАТЕЛЕМ РАБОТНИКИ:

...назначение лиц, ответственных за организацию
и безопасное проведение работ на высоте,
за выдачу наряда-допуска, составление плана мероприятий
при аварийной ситуации
и при проведении спасательных работ,
а также проводящих обслуживание и периодический
осмотр СИЗ (п.17)



КОМПЛЕКС МЕРОПРИЯТИЙ, ОБЕСПЕЧИВАЮЩИХ БЕЗОПАСНОСТЬ РАБОТ НА ВЫСОТЕ

ТЕХНИКО-ТЕХНОЛОГИЧЕСКИЕ МЕРОПРИЯТИЯ:

- разработка и выполнение плана производства работ на высоте, выполняемых на рабочих местах с территориально меняющимися рабочими зонами (нестационарные рабочие места);
- разработка и утверждение технологических карт на производство работ;
- ограждение места производства работ;
- вывешивание предупреждающих и предписывающих плакатов (знаков);
- использование средств коллективной и индивидуальной защиты

Работодатель для обеспечения безопасности работников должен по возможности исключить работы на высоте. Применение средств коллективной защиты имеет приоритет перед применением СИЗ от падения с высоты



ОРГАНИЗАЦИЯ РАБОТ НА ВЫСОТЕ С ОФОРМЛЕНИЕМ НАРЯДА-ДОПУСКА

Наряд-допуск определяет место производства работ на высоте, их содержание, условия проведения работ, время начала и окончания работ, состав бригады, выполняющей работы, ответственных лиц при выполнении этих работ

Если работы на высоте проводятся одновременно с другими видами работ, требующими оформления наряда-допуска, то может оформляться один наряд-допуск с обязательным включением в него сведений о производстве работ на высоте и назначением лиц, ответственных за безопасное производство работ, и оформлением соответствующей документации, установленной для данного вида работ.





Введены следующие системы обеспечения безопасности работ на высоте: **удерживающие системы, системы позиционирования, страховочные системы, системы спасения и эвакуации** (п.86).

СИСТЕМЫ ОБЕСПЕЧЕНИЯ БЕЗОПАСНОСТИ РАБОТ НА ВЫСОТЕ

Определен (п.98) состав систем обеспечения безопасности работ на высоте:

- а) анкерное устройство;
- б) привязь (страховочной, для удержания, для позиционирования, для положения сидя);
- в) соединительно-амортизирующая подсистема (стропы, канаты, карабины, амортизаторы, средство защиты втягивающегося типа, средство защиты от падения ползункового типа на гибкой или на жесткой анкерной линии).



СИСТЕМЫ УДЕРЖИВАНИЯ

Для удерживания работника таким образом, что падение с высоты предотвращается

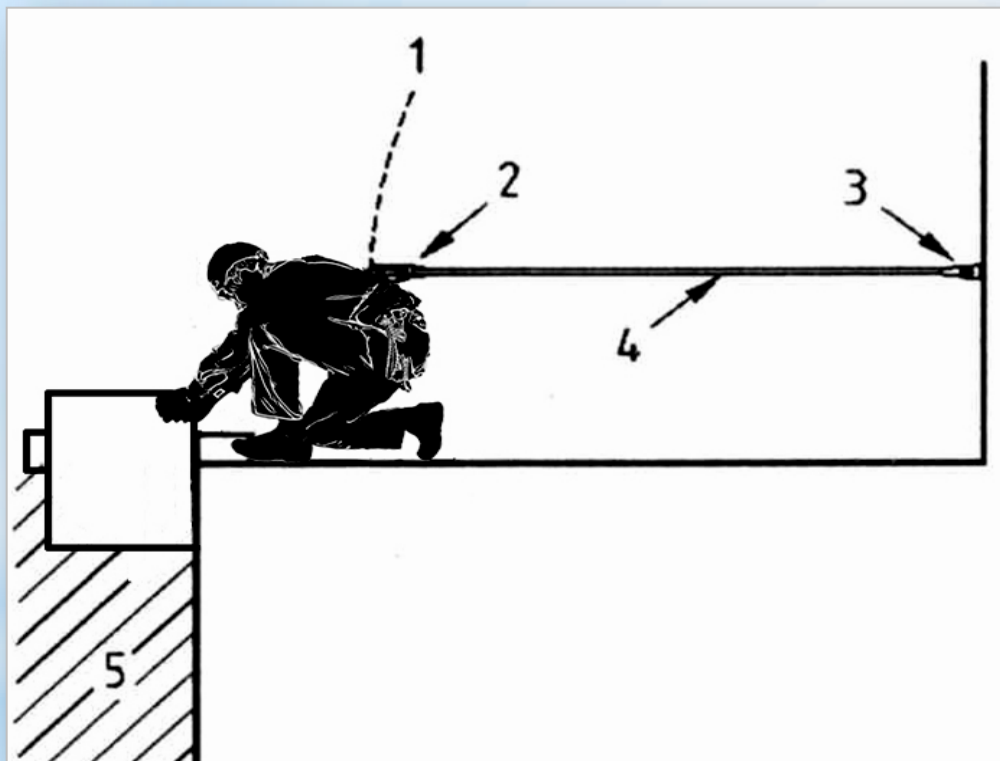

Графическая схема 1, Приложение № 12
к Правилам по охране труда при работе на высоте



СИСТЕМЫ ПОЗИЦИОНИРОВАНИЯ

Для позиционирования работника таким образом, что падение с высоты предотвращается



Графическая схема 2, Приложение № 12
к Правилам по охране труда при работе на высоте



СТРАХОВОЧНАЯ СИСТЕМА

*Для безопасной остановки падения
и уменьшения тяжести последствий
остановки падения*

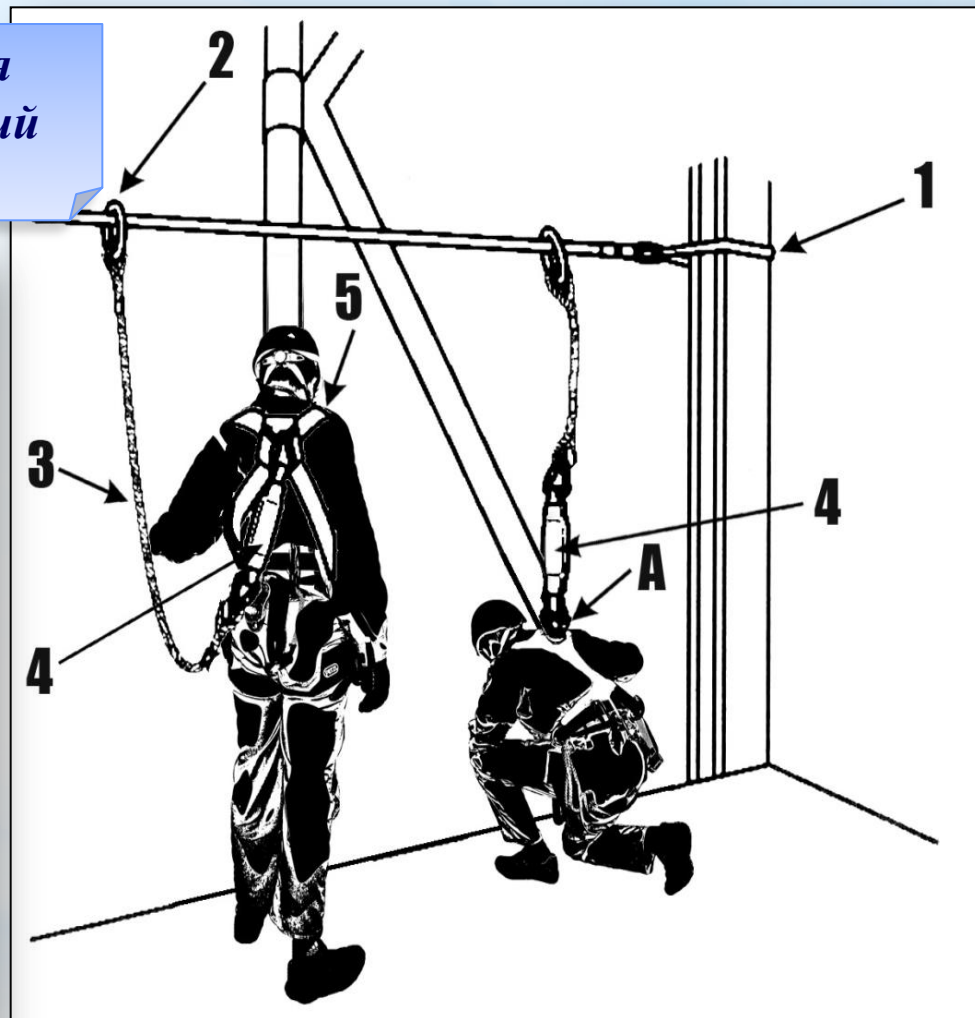

Графическая схема 3, Приложение № 12
к Правилам по охране труда при работе на высоте



СИСТЕМЫ ДЛЯ СПАСЕНИЯ И ЭВАКУАЦИИ

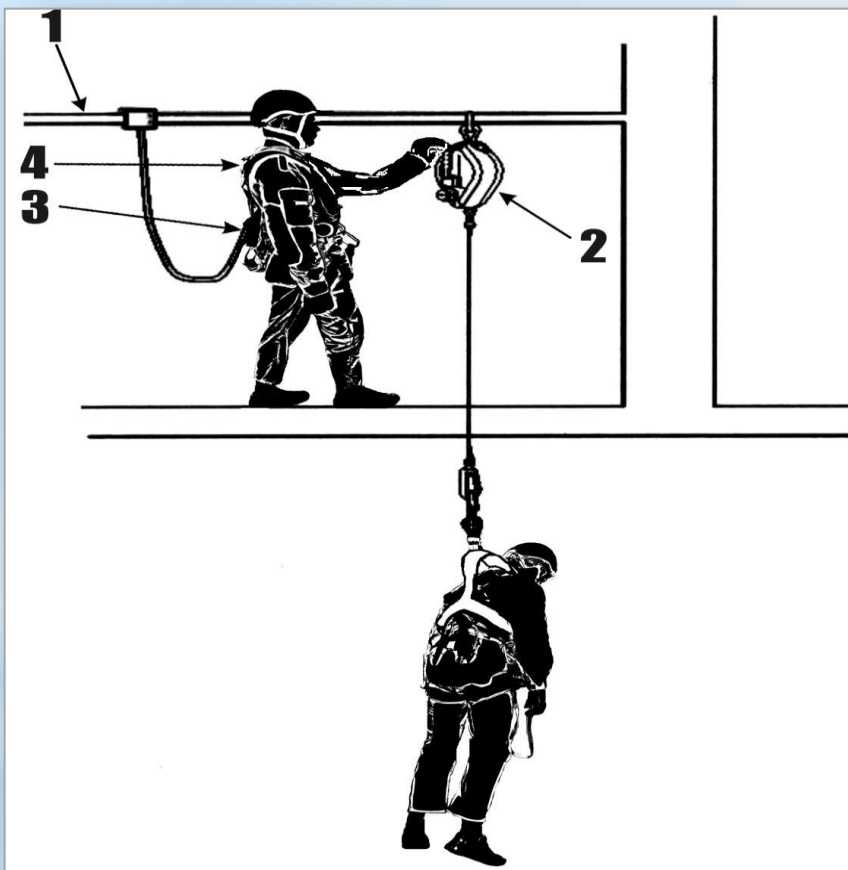

Графическая схема 4, Приложение № 12
к Правилам по охране труда при работе на высоте



СИСТЕМЫ КАНАТНОГО ДОСТУПА

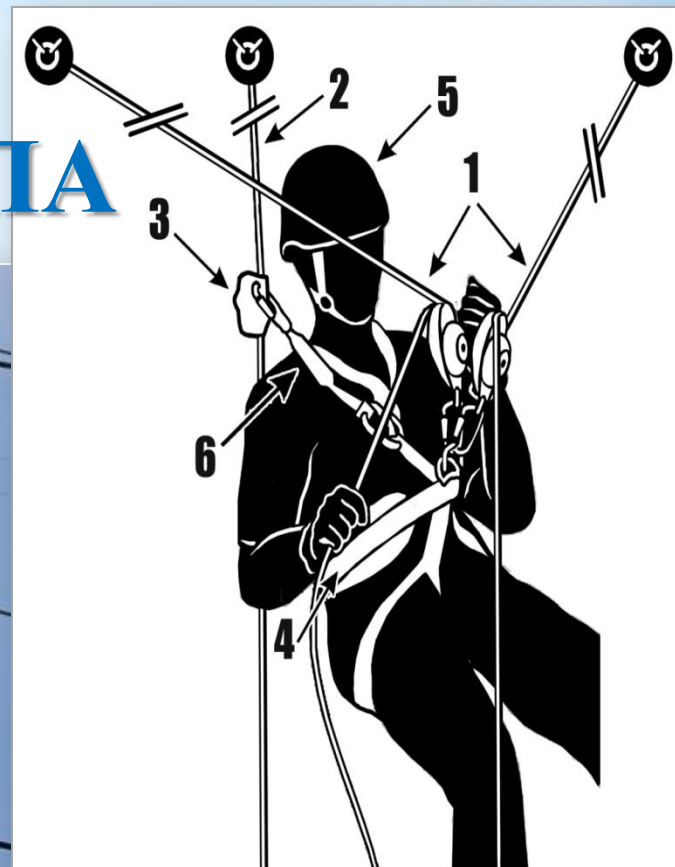

Приложение № 14
к Правилам
по охране
труда
при работе
на высоте



СИСТЕМЫ САМОСТРАХОВКИ И ОБЕСПЕЧЕНИЯ БЕЗОПАСНОСТИ СТРАХУЮЩИМ



Графическая схема 1,
Приложение № 15 к Правилам
по охране труда при работе
на высоте

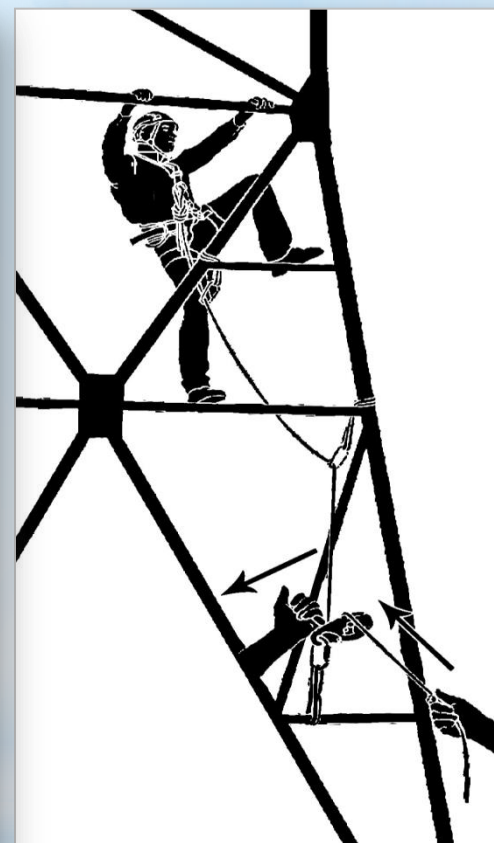

Графическая схема 3,
Приложение № 15
к Правилам по охране труда
при работе на высоте



АНКЕРНЫЕ ЛИНИИ



ДЛЯ БЕЗОПАСНОГО ПЕРЕХОДА НА ВЫСОТЕ С ОДНОГО РАБОЧЕГО МЕСТА НА ДРУГОЕ ДОЛЖНЫ ПРИМЕНЯТЬСЯ СТРАХОВОЧНЫЕ СИСТЕМЫ, В СОСТАВЕ КОТОРЫХ В КАЧЕСТВЕ АНКЕРНЫХ УСТРОЙСТВ ИСПОЛЬЗУЮТСЯ ЖЕСТКИЕ ИЛИ ГИБКИЕ АНКЕРНЫЕ ЛИНИИ



ОПРЕДЕЛЕННЫ ПОНЯТИЯ: ФАКТОРЫ ПАДЕНИЯ, ФАКТОРЫ МАЯТНИКА, ФАКТОР ОТСУТСТВИЯ ЗАПАСА ВЫСОТЫ ПРИ ПАДЕНИИ

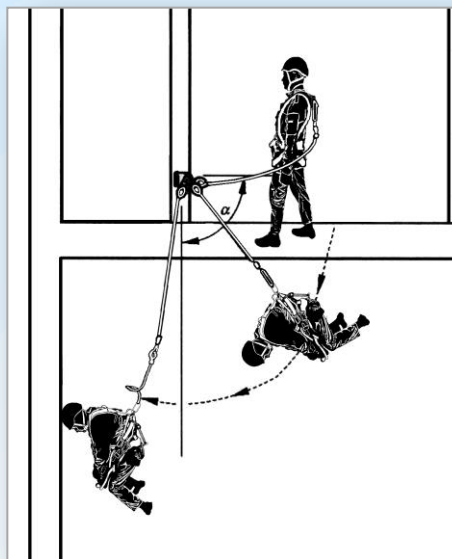

Графическая схема 4,
Приложение № 10
к Правилам по охране труда
при работе на высоте



Графическая схема 2,
Приложение 10 к Правилам
по охране труда при работе
на высоте

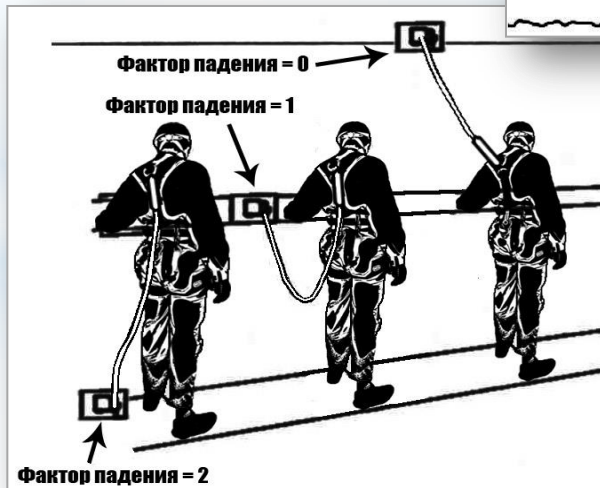

Графическая схема 1,
Приложение 10 к Правилам
по охране труда при работе
на высоте



РАЗДЕЛ «СПЕЦИАЛЬНЫЕ ТРЕБОВАНИЯ»

Требования безопасности при работе на высоте в ограниченном пространстве



РАЗДЕЛ «СПЕЦИАЛЬНЫЕ ТРЕБОВАНИЯ»

*Требования
безопасности
при работе
над водой*



РАЗДЕЛ «СПЕЦИАЛЬНЫЕ ТРЕБОВАНИЯ»

*Требования безопасности
при выполнении кровельных и других
работ на крышах зданий*

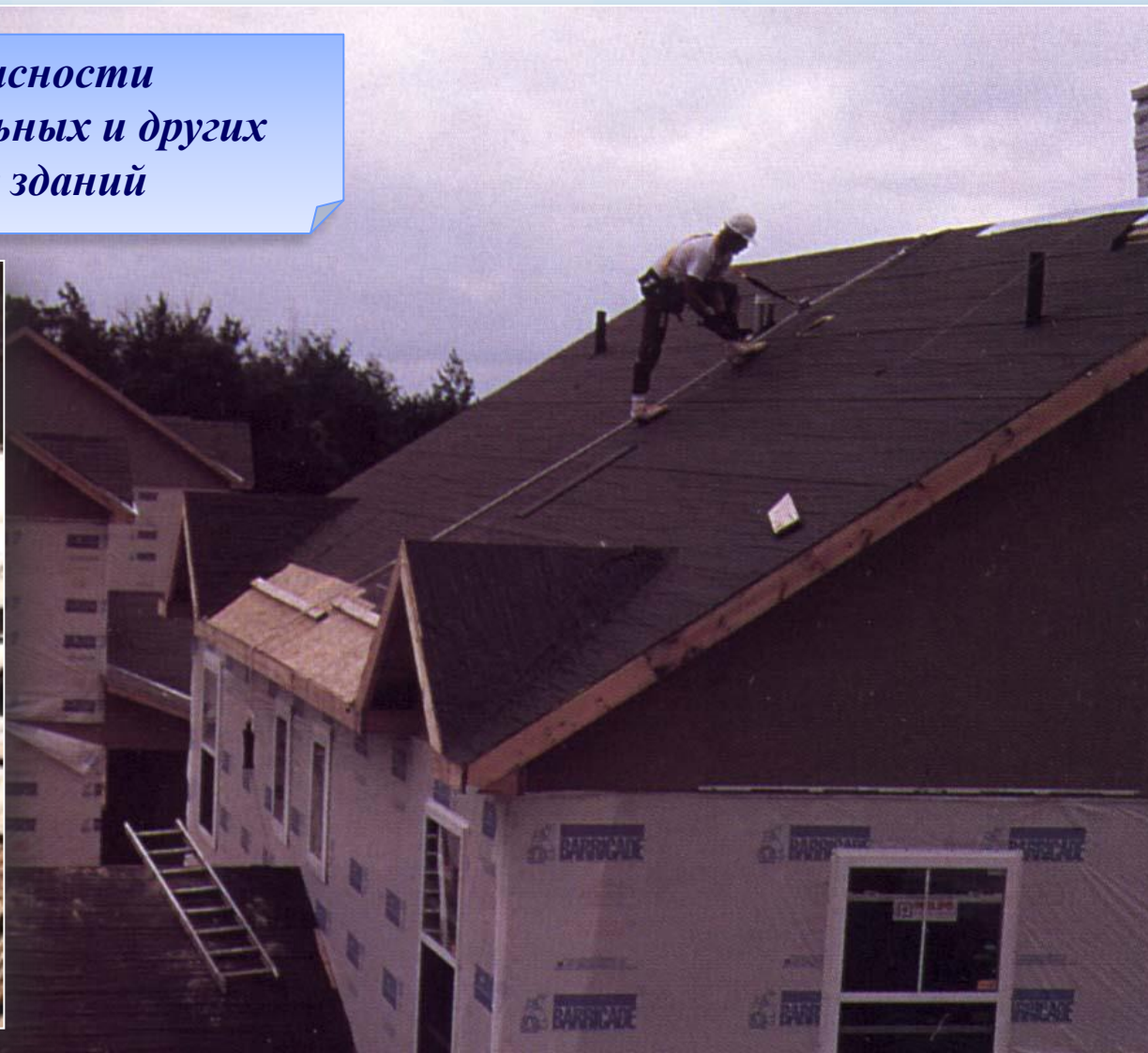

УЗЛЫ, ИСПОЛЬЗУЕМЫЕ ПРИ ПОДЪЕМЕ И СПУСКЕ ГРУЗОВ

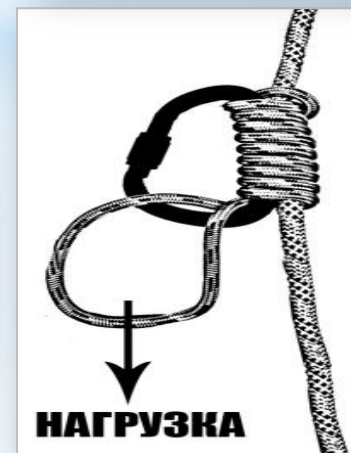
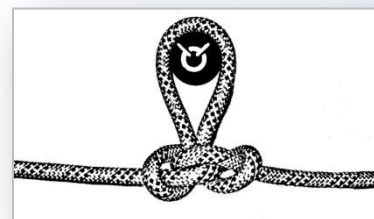
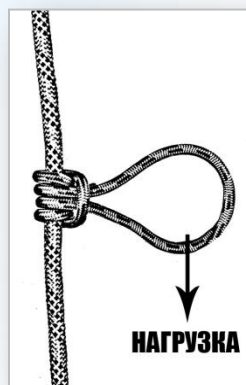
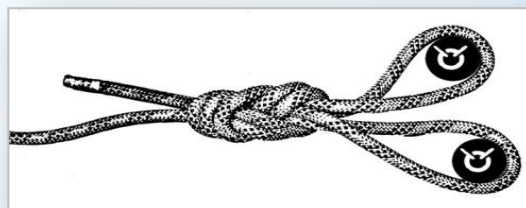
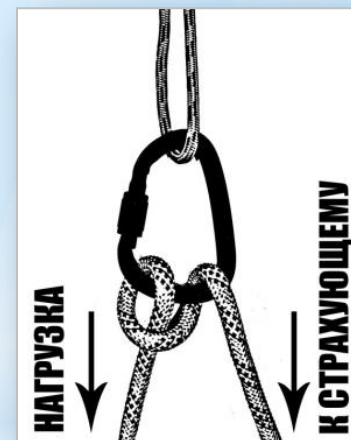
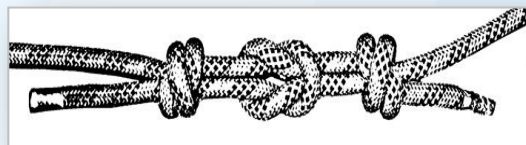
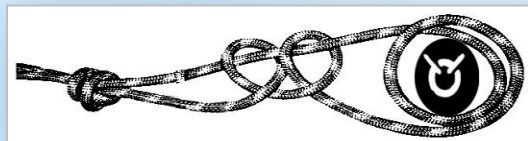

СХЕМЫ, ИСПОЛЬЗУЕМЫЕ ПРИ ПОДЪЕМЕ И СПУСКЕ ГРУЗОВ

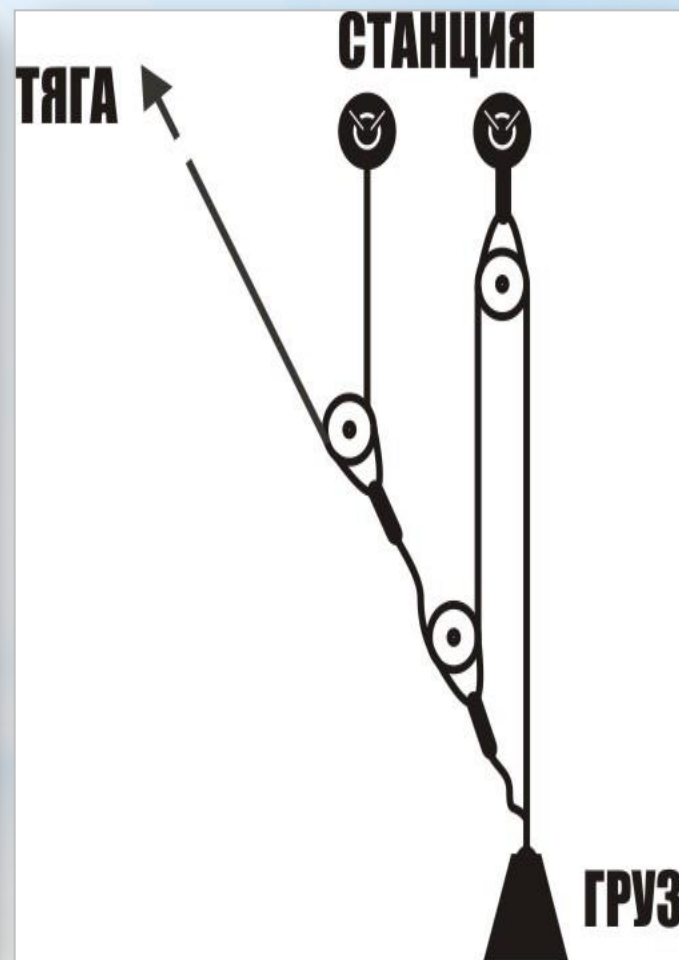
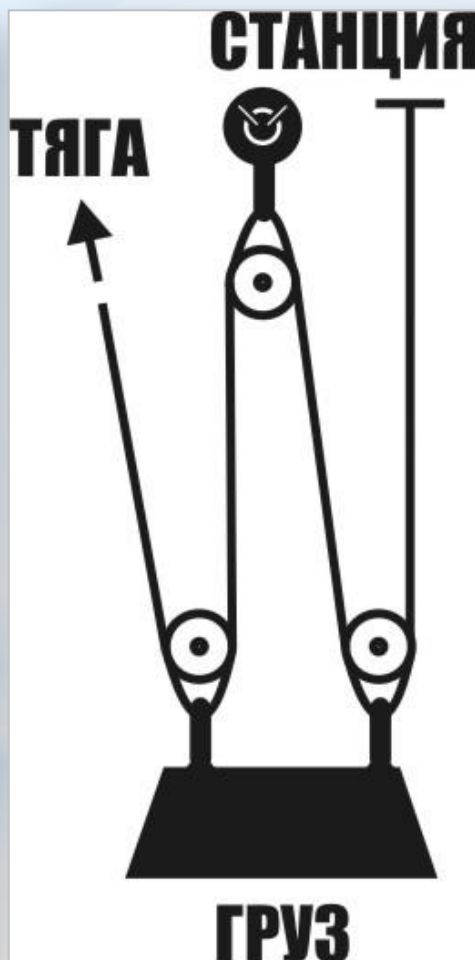
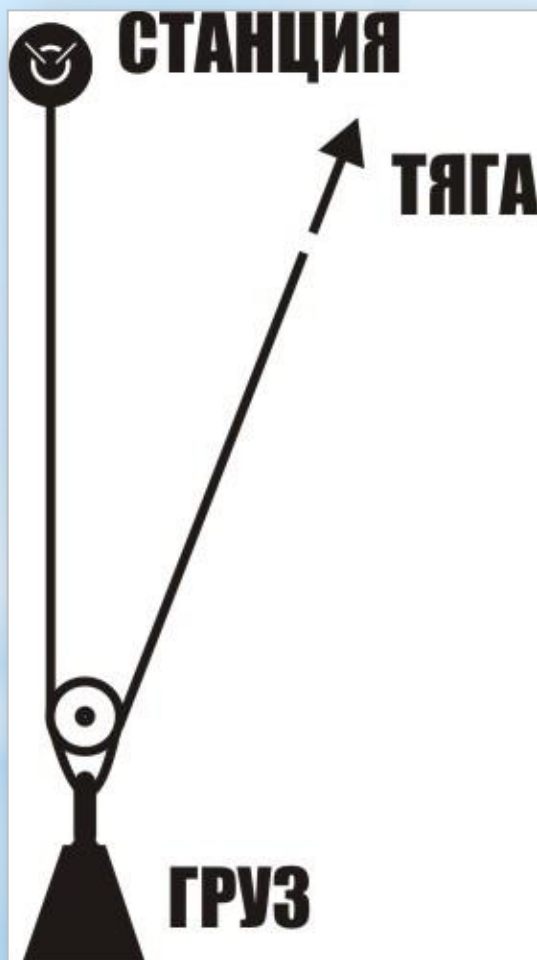

НАГРУЗКИ В АНКЕРНОМ УСТРОЙСТВЕ

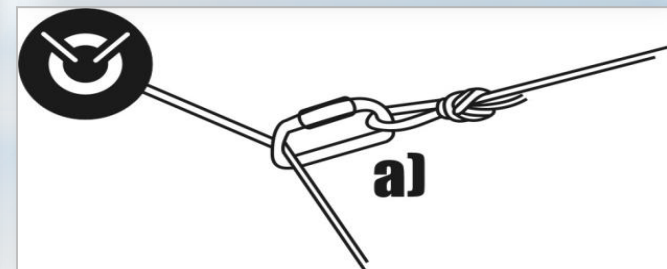
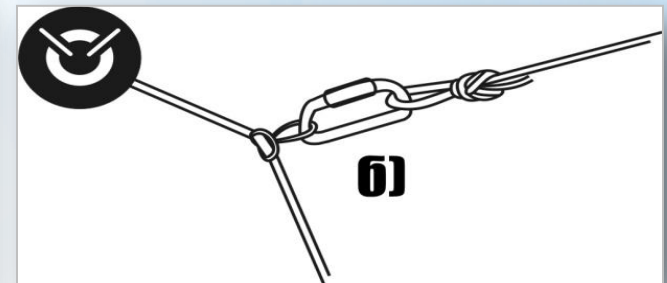
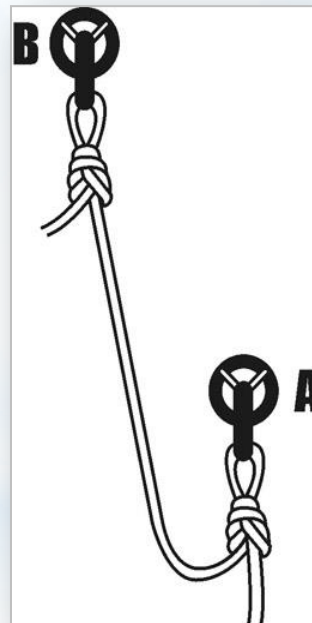
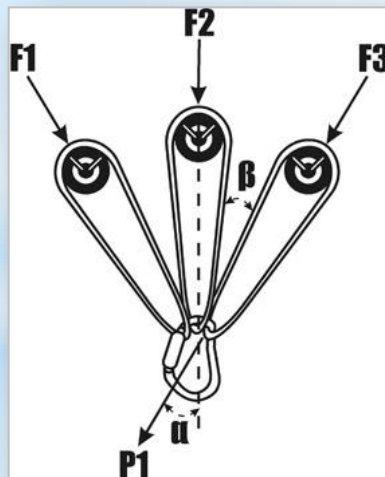
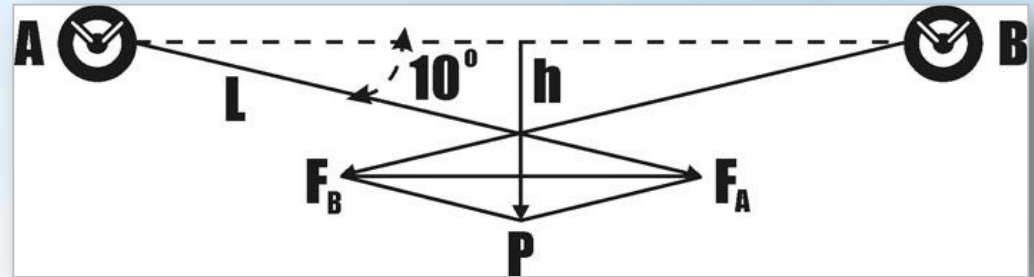
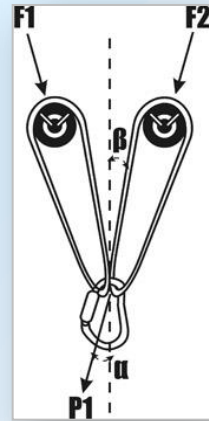
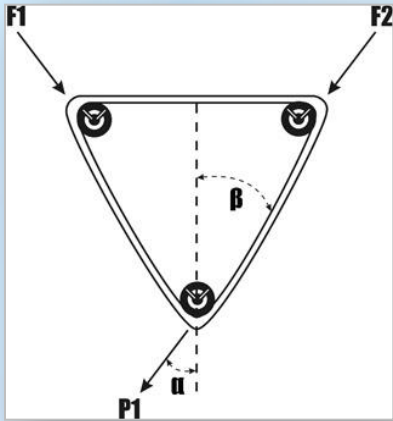

ВЫВОДЫ



- приводит в соответствие терминологический и понятийный аппарат документов Европейского Сообщества и Российской Федерации
- вводит систему оценки условий труда как основу системы управления охраной труда при работах на высоте
- исключаются из Правил требования, относящиеся к сфере технического регулирования
- гармонизируются требования Европейского Сообщества и Российской Федерации к персоналу, к его обучению и трехуровневой аттестации
- повышается прозрачность и понятность Правил, в том числе путем введения иллюстраций и справочных приложений



ОСНОВНЫЕ ОТЛИЧИЯ ПОЛОЖЕНИЙ ПРАВИЛ ОТ ПОТ РМ 012-2000

- ✓ минимизируются требования Правил за счет расширения полномочий в принятии решений работодателем - производителем работ с одновременным возрастанием его ответственности, а также в свою очередь возрастает ответственность производителя средств защиты от падения с высоты в части соответствия техническим требованиям к СИЗ, к полноте описания условий применения и процедур инспекции СИЗ, содержащихся в прилагаемых инструкциях



- ✓ регламентируется назначение ответственных лиц как для постоянного обеспечения безопасности работ на высоте, так и для выполнения конкретных работ, выполняемых по нарядам - допускам.
- ✓ регламентируются такие новые для РФ, но обязательные для стран ЕС и других стран процедуры, как осмотр средств индивидуальной защиты, необходимость специальной оценки условий труда на высоте и требования документирования комплекса мероприятий по обеспечению безопасности
- ✓ вводится запрет на использование «предохранительного пояса» как средства индивидуальной защиты от падения с высоты в составе страховочных систем безопасности.





**Федеральная служба
по труду и занятости**

**Управление по государственному
надзору в сфере труда**

<http://www.rostrud.ru>